

# TX-5050W20FC100-NUVCNG-B01

## PRODUCT SPECIFICATION

### Features:

- ◆
- ◆
- ◆
- ◆

### Chip Material:

- ◆

### Emitting Color:

- ◆

### Applications:

- ◆
- ◆
- ◆

--	--	--	--	--	--

# Package Dimensions:

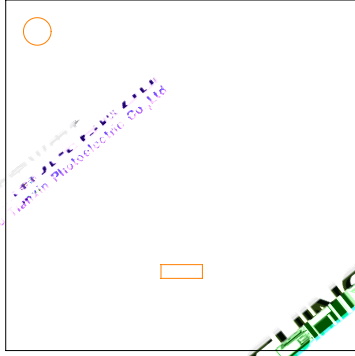

--	--	--	--	--	--

## Absolute Maximum Ratings (Tc=25°C)

Parameter	Symbol	Ratings	Unit
			°C
			°C

Notes:

--	--	--	--	--	--

## Electrical Optical Characteristics (T<sub>c</sub>=25°C)

Parameter	Symbol	Condition	Emitting color	Min.	Typ.	Max.	Units
	△						°C

Notes:

--	--	--	--	--	--	--	--

# White light Color coordinate filing (IF=1.0A,Tc=25°C)

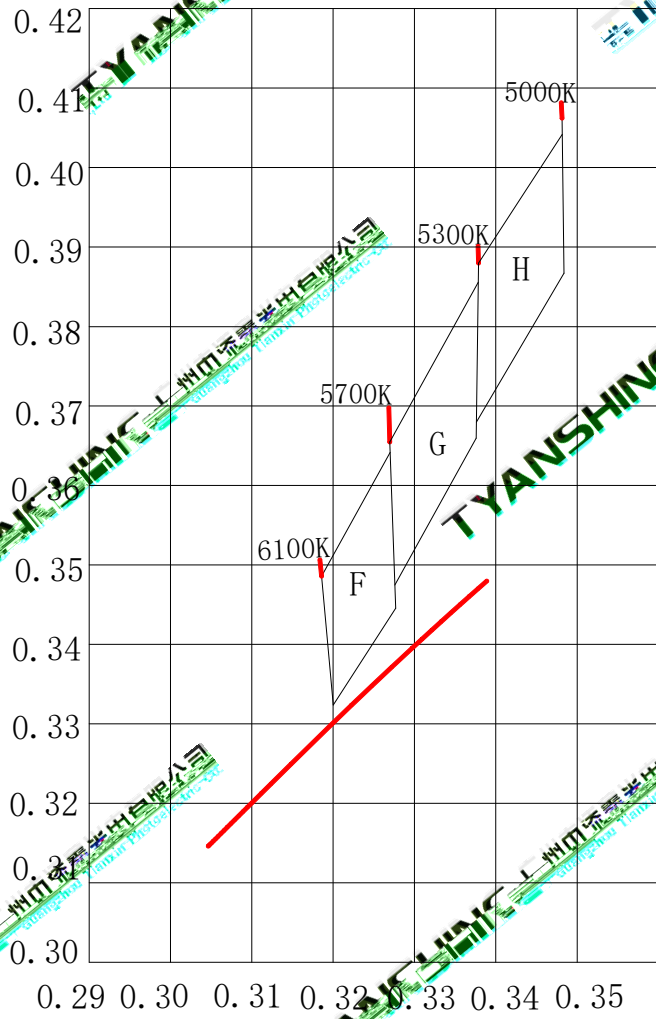

--	--	--	--	--	--

# Typical Electrical/Optical Characteristics Curves

°C

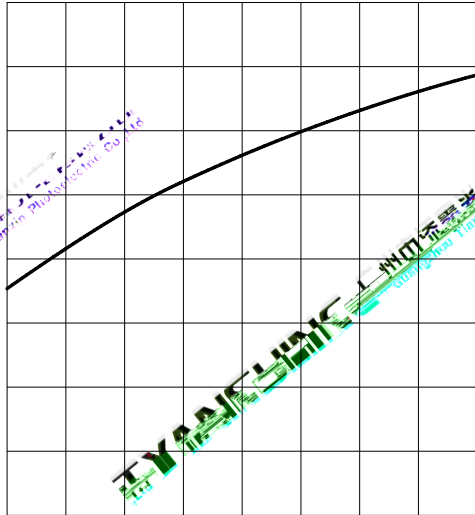

**TYANSHINE** 广州市添鑫光电有限公司  
Guangzhou Tianxin Photoelectric Co.,Ltd

**TYANSHINE** 广州市添鑫光电有限公司  
Guangzhou Tianxin Photoelectric Co.,Ltd

**TYANSHINE** 广州市添鑫光电有限公司  
Guangzhou Tianxin Photoelectric Co.,Ltd

**TYANSHINE** 广州市添鑫光电有限公司  
Guangzhou Tianxin Photoelectric Co.,Ltd

**TYANSHINE** 广州市添鑫光电有限公司  
Guangzhou Tianxin Photoelectric Co.,Ltd

--	--	--	--	--	--

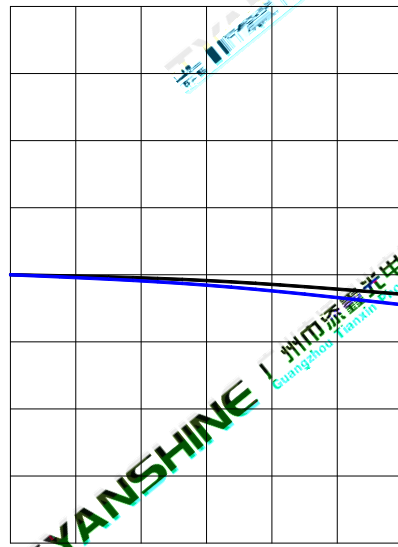
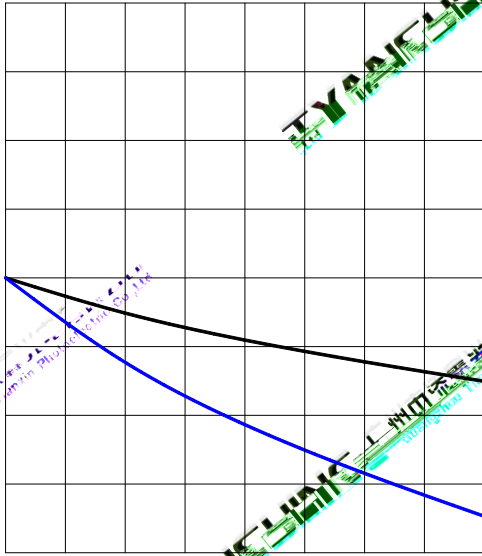

°C

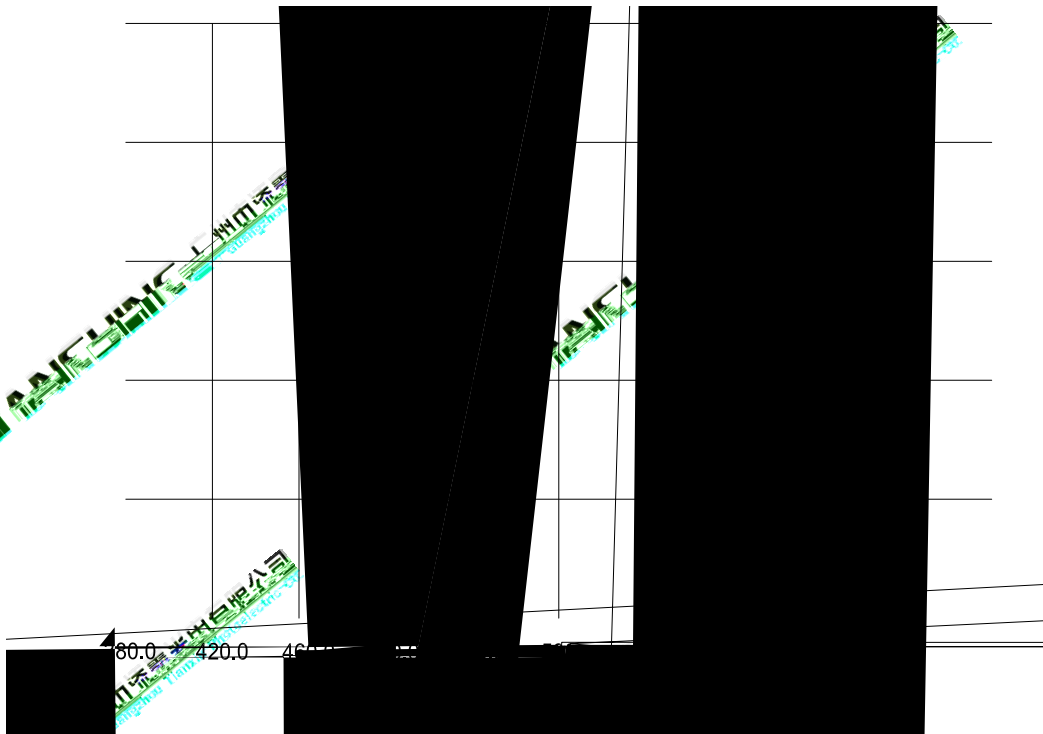

--	--	--	--	--	--

# Usage Precautions

## Storage Environment Condition

℃    ℃    °F    °F

## Soldering Condition

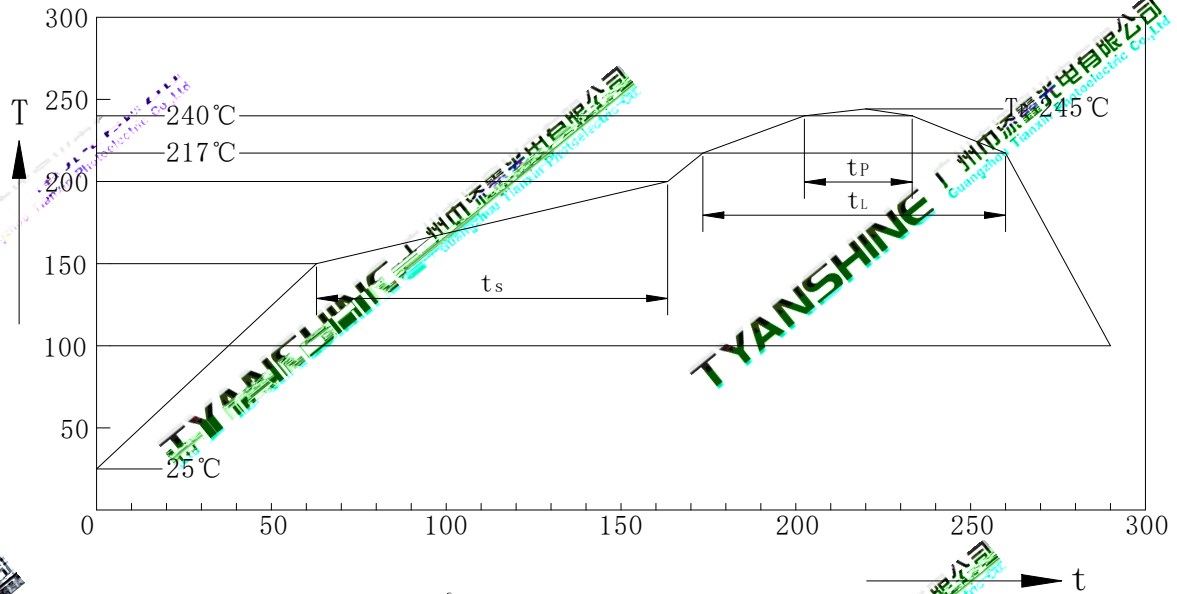

Profil-Charakteristik Profile Feature	Symbol	Pb-Free(SnAgCu)Assembly			Einheit Unit
		Minimum	Recommendation	Maximum	
℃					
					℃
					℃
℃					
	℃				
℃					

Note:

--	--	--	--	--	--



# Dimensions For Cannulation And Packaging

Quantity:1000PCS

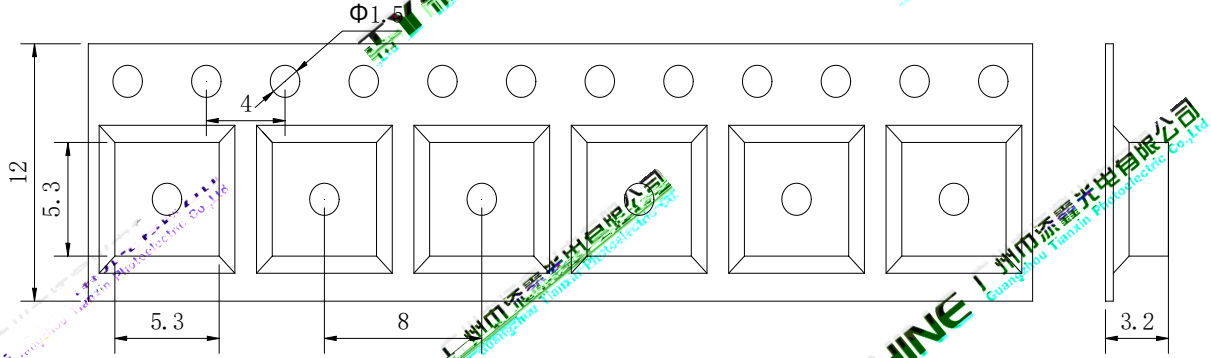

--	--	--	--	--	--

# 产品变更履历

	变 内容		
	变 前内容	变 后内容	
1.0	初 发	-	

--	--	--	--	--